

DOCUMENTACIÓN TÉCNICA



Ref.: CGD23

Casita de estimulación temprana

UNE EN 1176-1:2018



Altura libre de caída: 0,44 m

Edad recomendada de uso: de 0 a 6 años

Estructura de acero inoxidable

Componentes plásticos: Polietileno de alta densidad con protección UV

Tornillería protegida con tapones de polipropileno

ALZADO

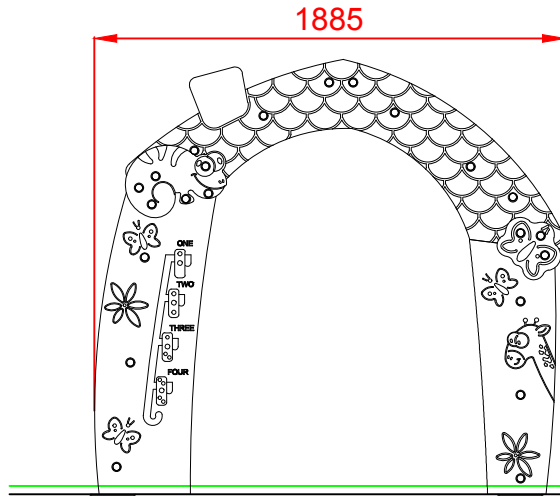

PERFIL IZQUIERDO

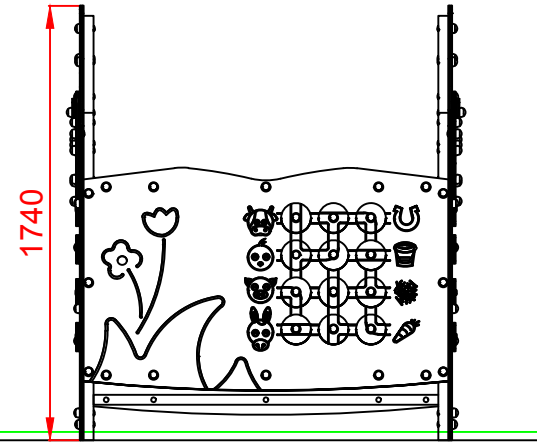

PLANTA

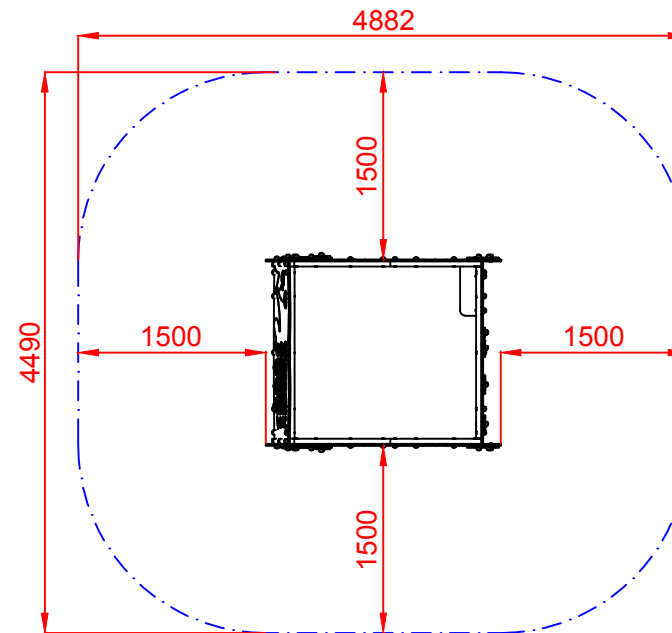
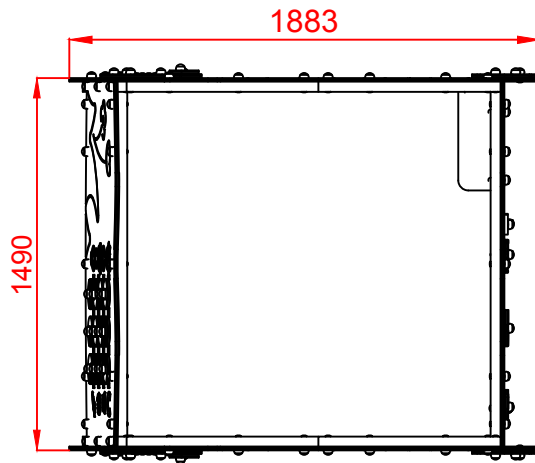

ÁREA DE SEGURIDAD
Superficie= 20 m2
E: 1/2

Dibujado		PLANO 1 VISTAS GENERALES	Ref:	CGD23
Revisado				
Aprobado				
Descripción:		Escala:	Nº Hoja	
CASITA DE ESTIMULACIÓN TEMPRANA			2/3	
		Fecha:	03/02/2022	

DETALLES CIMENTACIÓN
 ESQUEMA DE CIMENTACIÓN
 EN ARENA

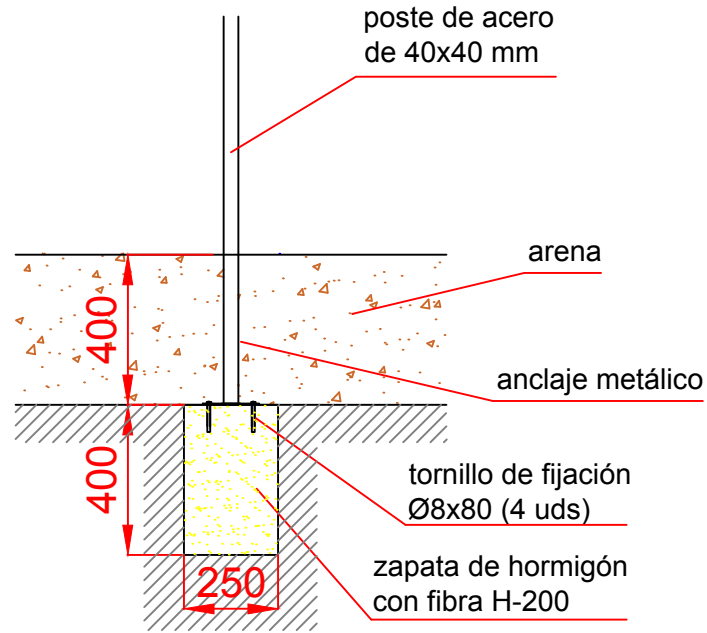

ESQUEMA DE CIMENTACIÓN
 EN HORMIGÓN

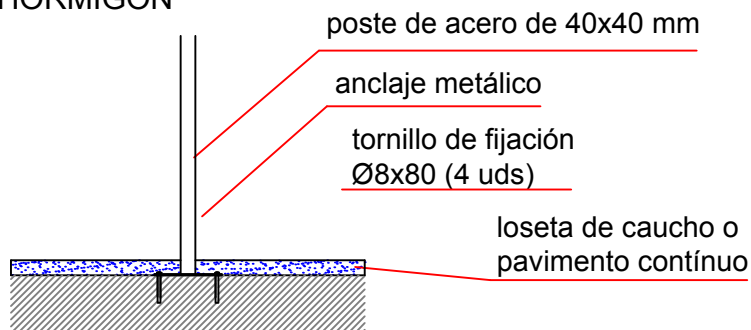

PLANTA CIMENTACIÓN

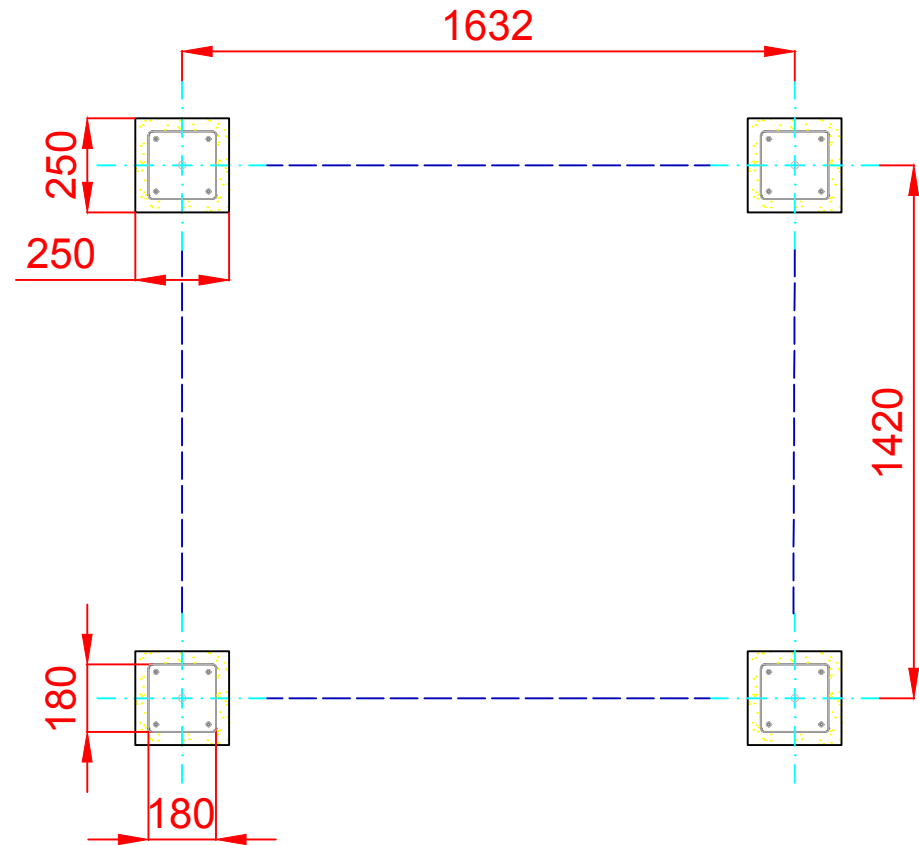

Dibujado		PLANO 2 CIMENTACIÓN Y ANCLAJES	Ref:	CGD23
Revisado				
Aprobado				
Descripción:		Escala:	Nº Hoja	
CASITA DE ESTIMULACIÓN TEMPRANA			3/3	
		Fecha:	02/02/2021	

