

Ficha Técnica

BARRA DE EQUILIBRIO N°1

PAM07

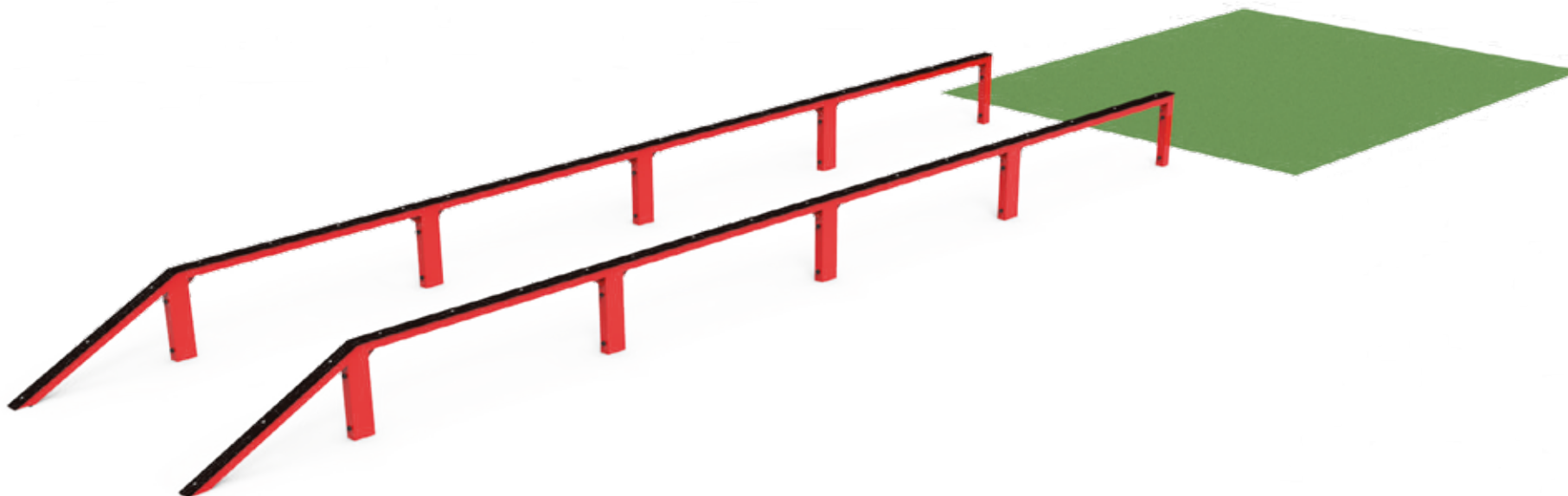

Edad recomendada jóvenes y adultos que midan más de 1,40 m de estatura
Componentes de acero carbono. Tratamiento cincado y termolacado

Altura libre de caída 0,82 m

2 usuarios, 1 por pista

Vistas Generales

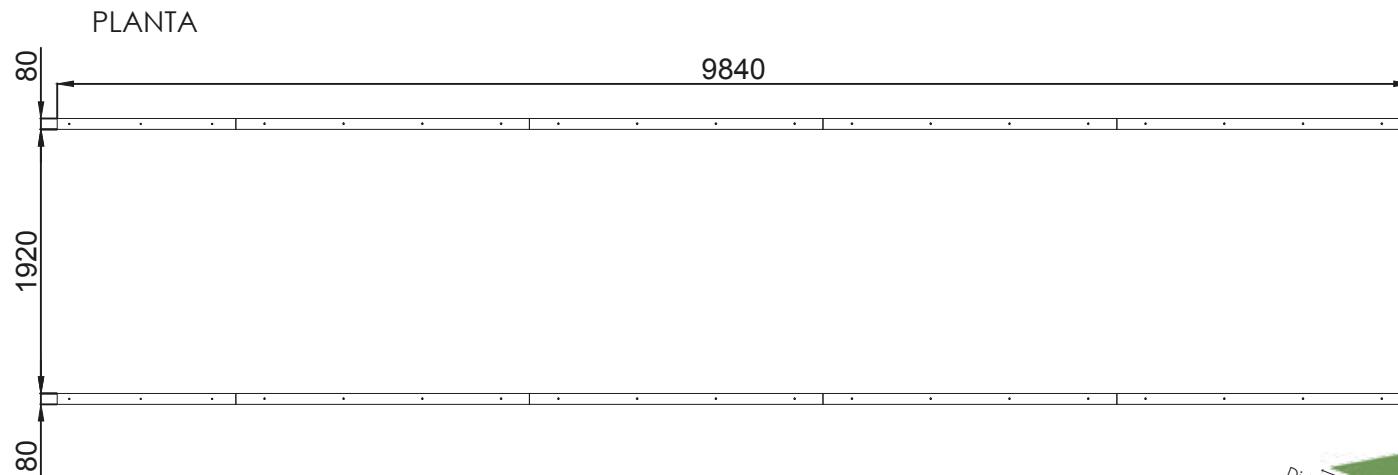
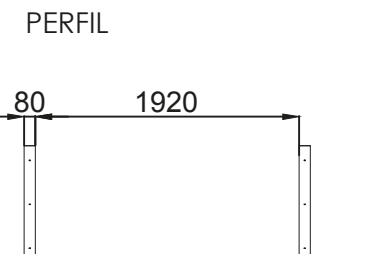
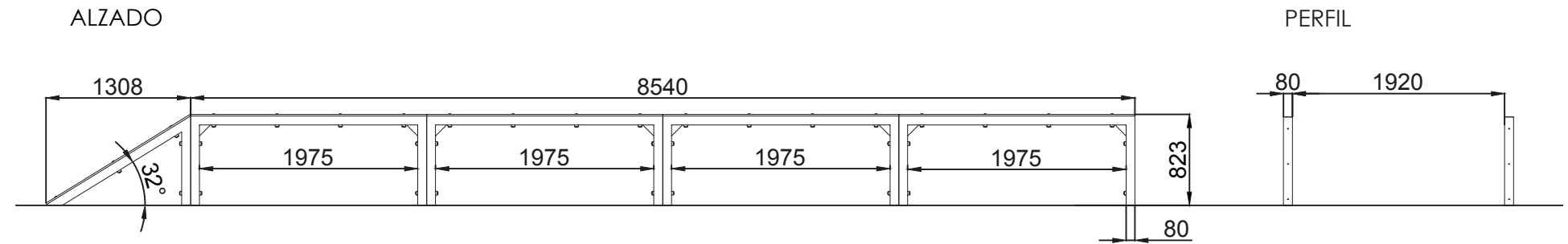

Entre obstáculos debe haber como mínimo una distancia de 5 metros.

*Se permite una variación de $\pm 0,5$ metros por necesidades del terreno.



Área de seguridad

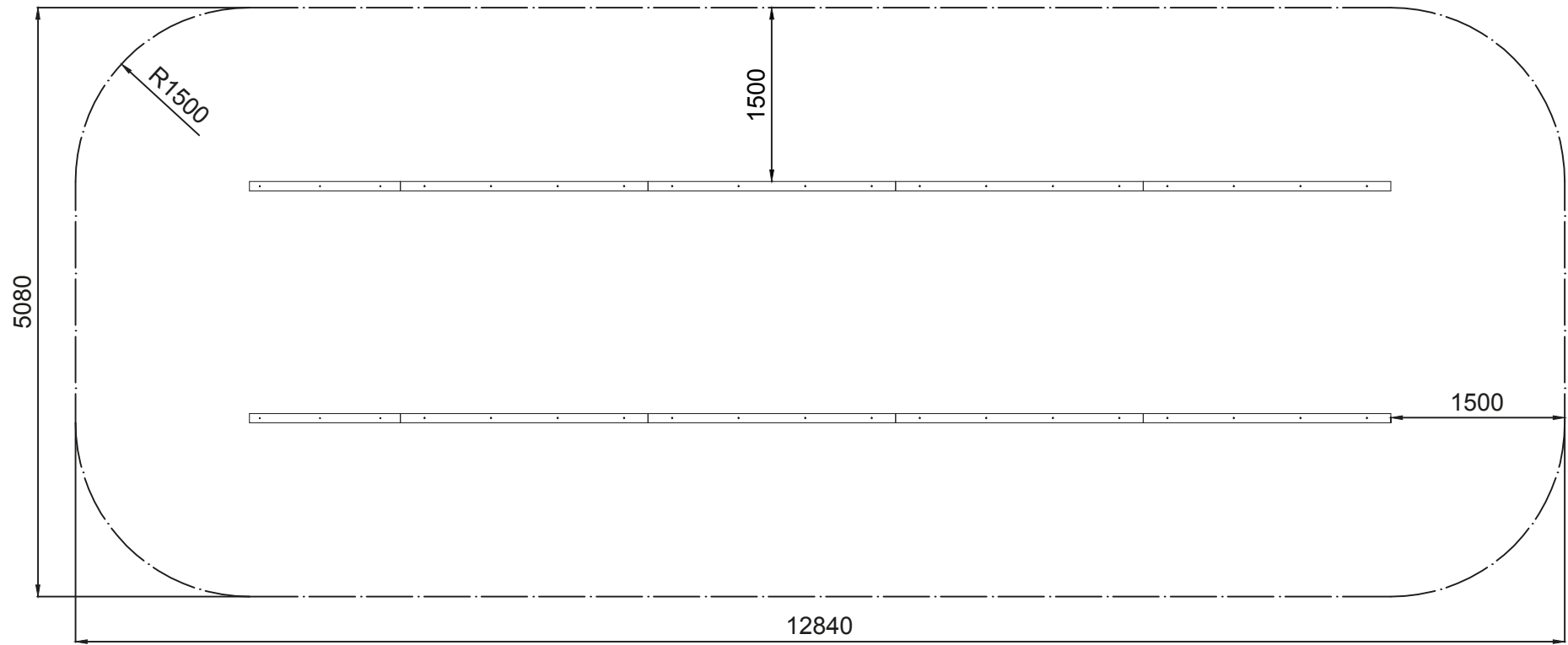

Superficie = 63,3 m²

PLANTA CIMENTACIÓN

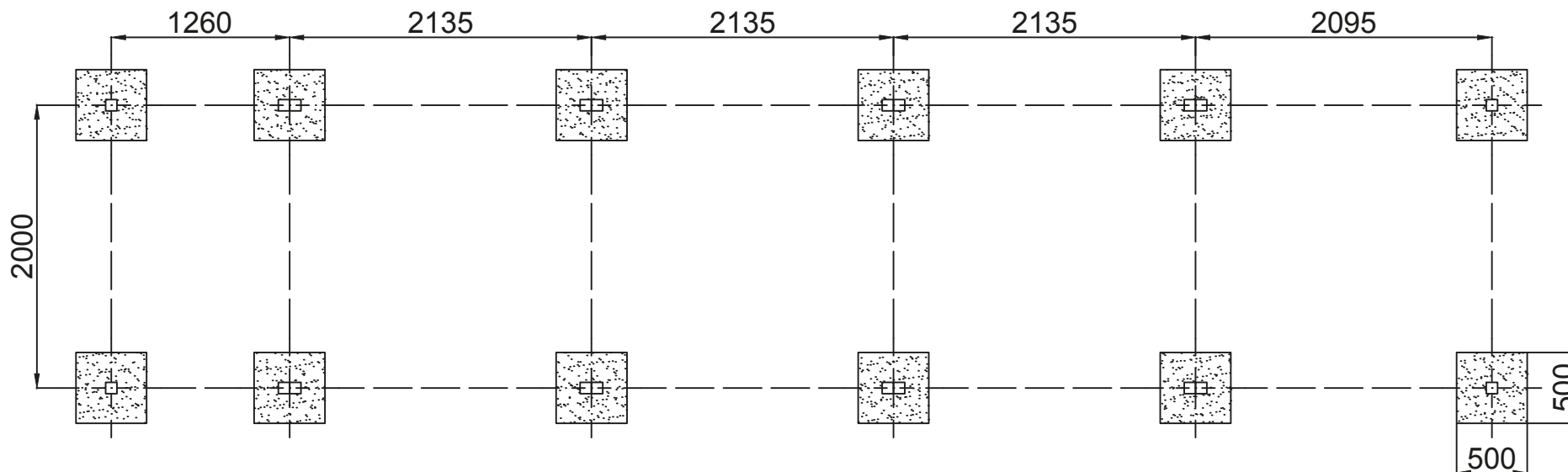

ESQUEMA DE CIMENTACIÓN POSTES

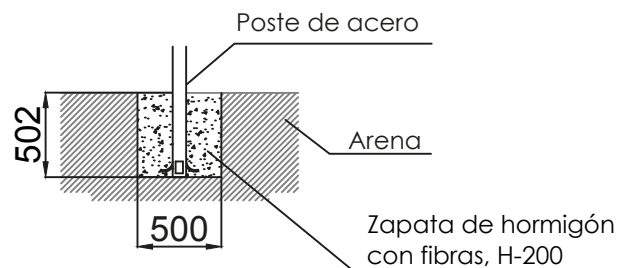

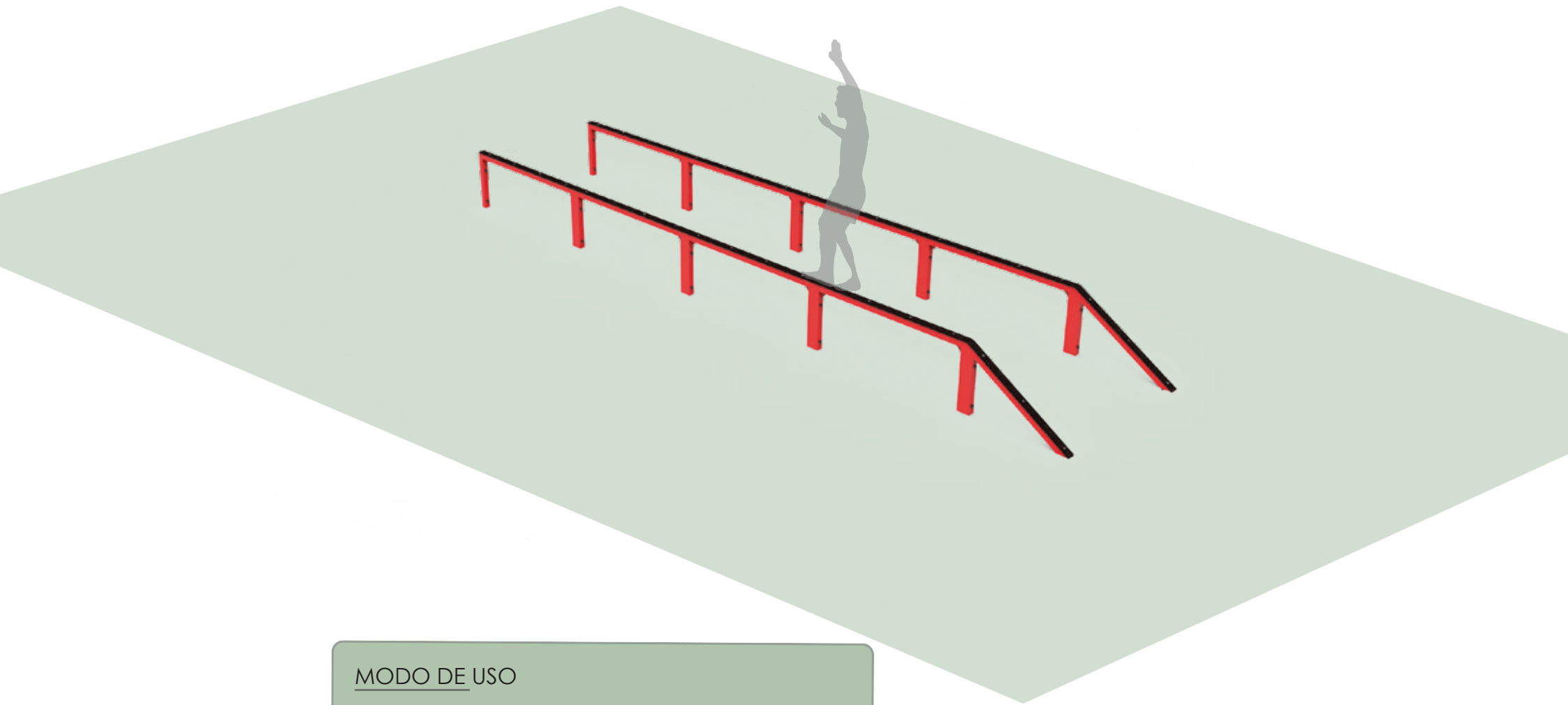

MODO DE USO

Subir a la barra sin pisar la marca del suelo, con ayuda o no de la barra inclinada. Cruzar hasta el final y saltar al terreno sobrepasando la línea del suelo. Entre las dos líneas delimitadoras del suelo, no se puede entrar en contacto con el suelo, en ese caso, volver al inicio de la prueba.