

Ficha Técnica

BARRAS HORIZONTALES (SUBE-BAJA)

PAM09

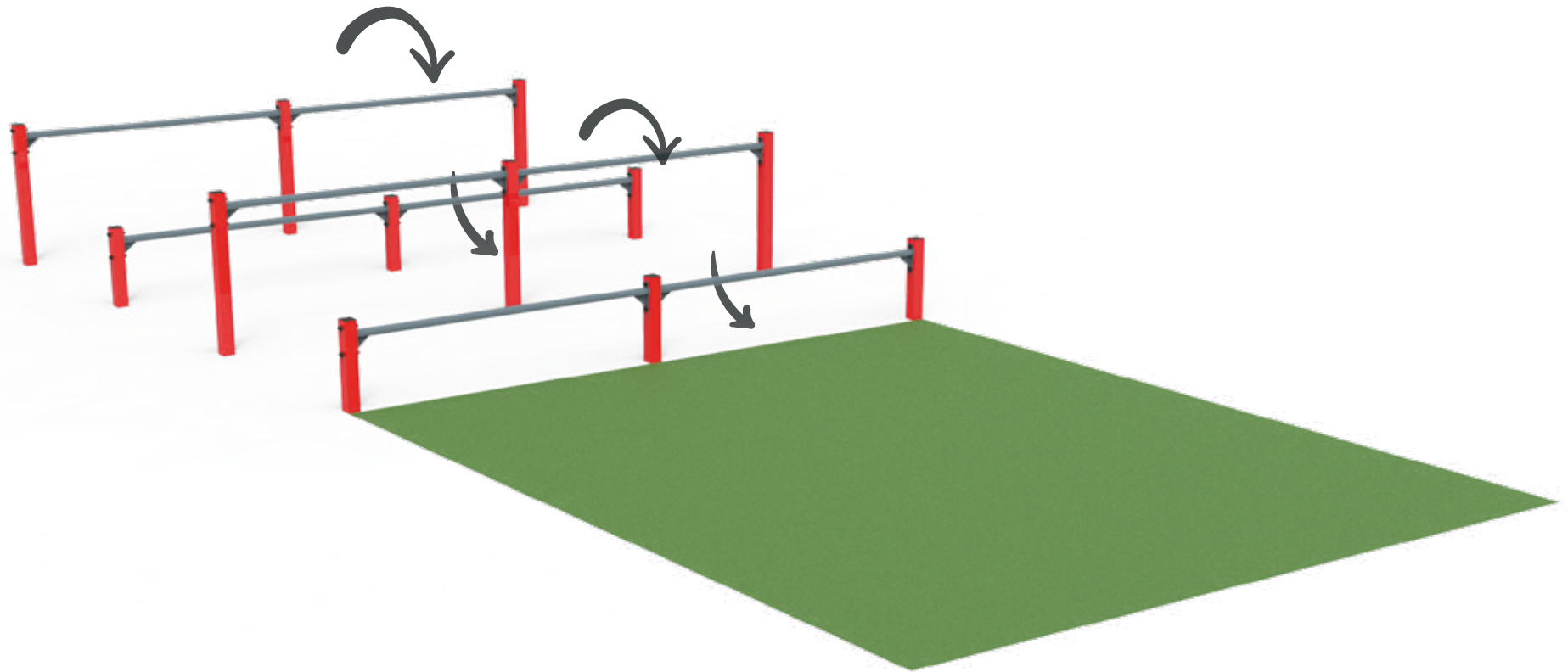

Edad recomendada jóvenes y adultos que midan más de 1,40 m de estatura
Componentes de acero carbono. Tratamiento cincado y termolacado

Altura libre de caída 1,20 m

2 usuarios, 1 por pista

Vistas Generales

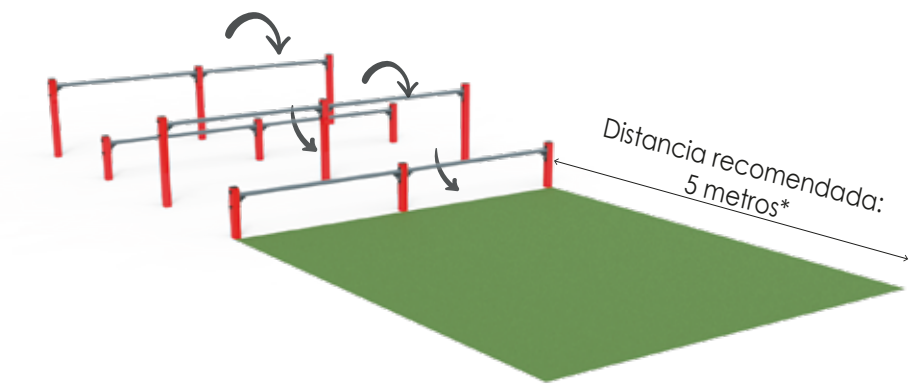
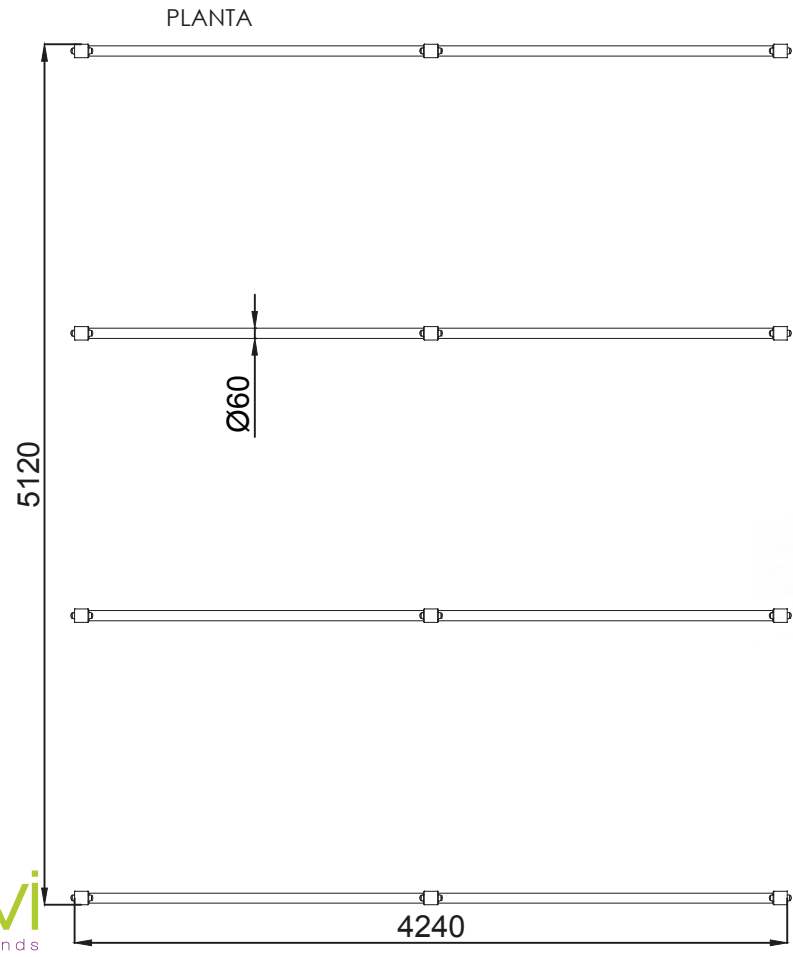
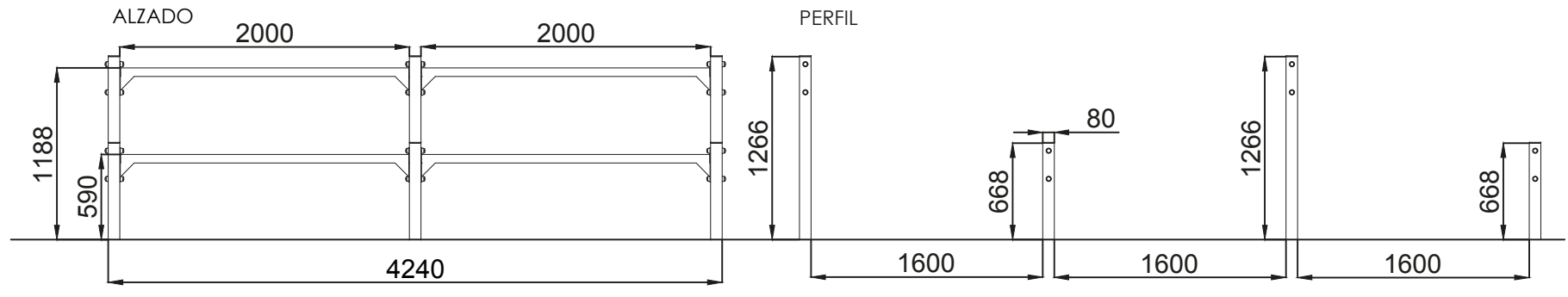

Entre obstáculos debe haber como mínimo una distancia de 5 metros.
*Se permite una variación de ± 0,5 metros por necesidades del terreno.



Área de seguridad

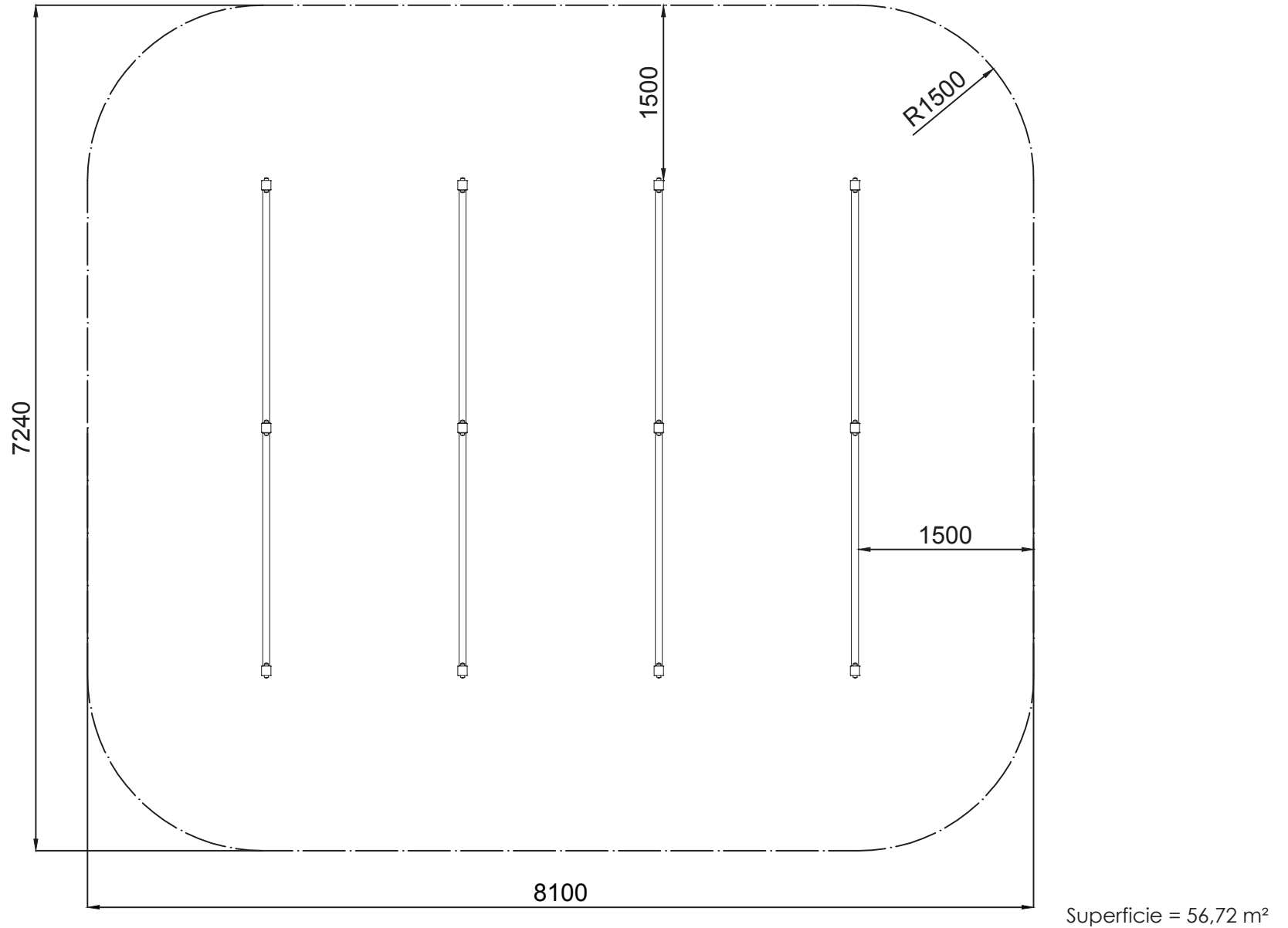

ESQUEMA DE CIMENTACIÓN POSTES

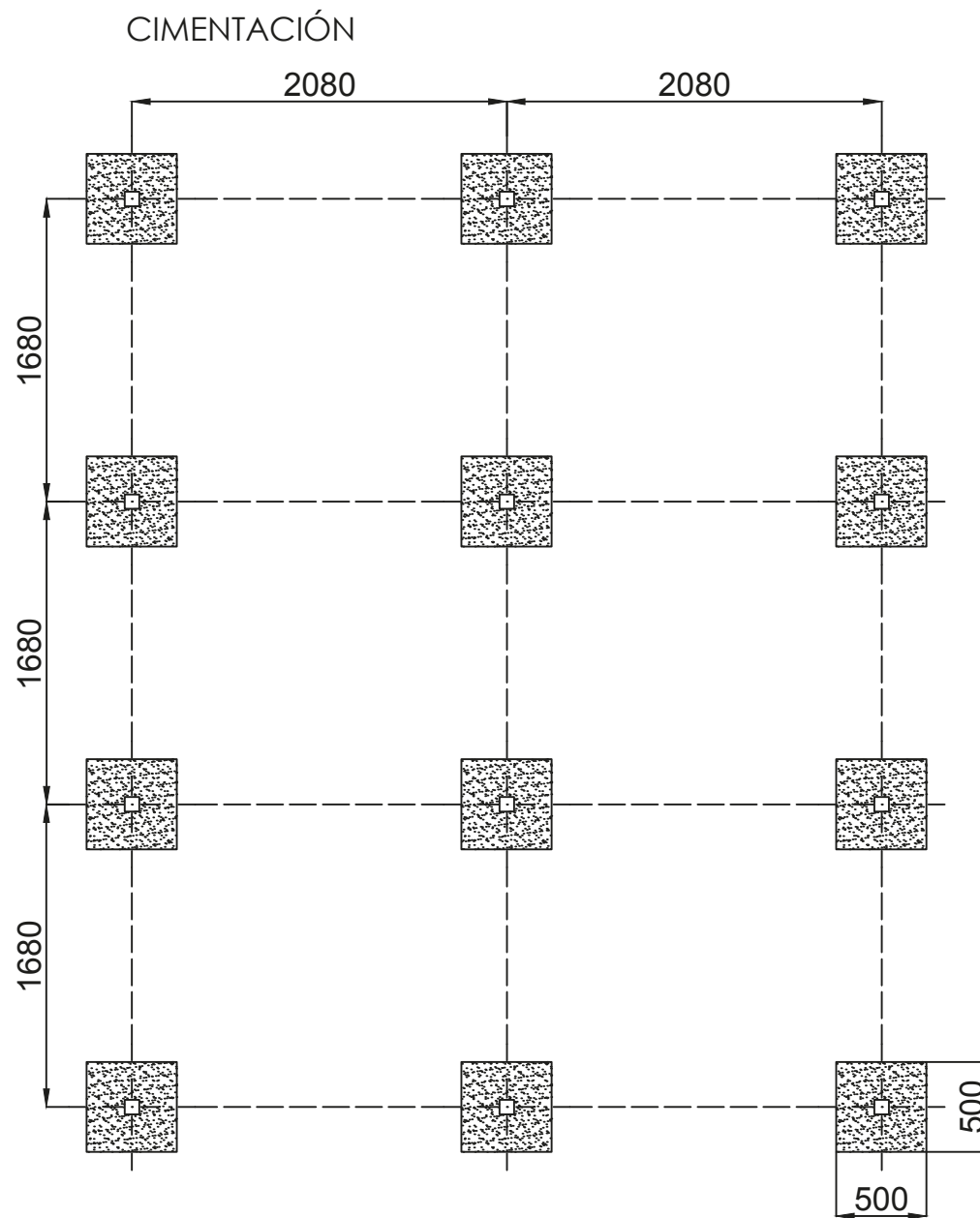
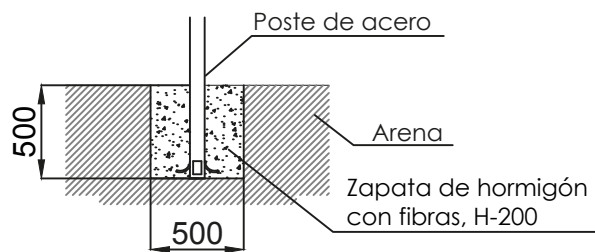

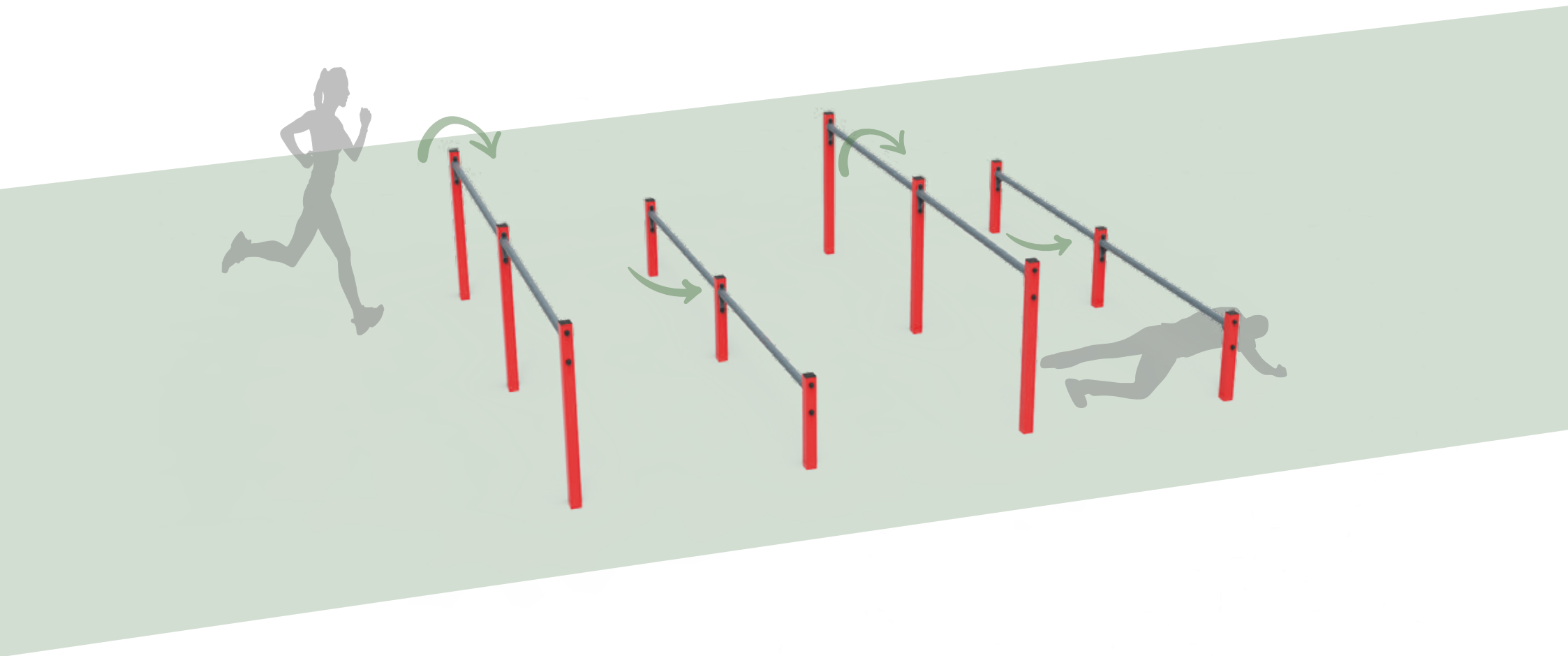

MODO DE USO

Franquear las barras pasando según la siguiente secuencia: por encima, por debajo, por encima y por debajo, con estilo libre.