

# Ficha Técnica

ESCALA METÁLICA  
PAM16

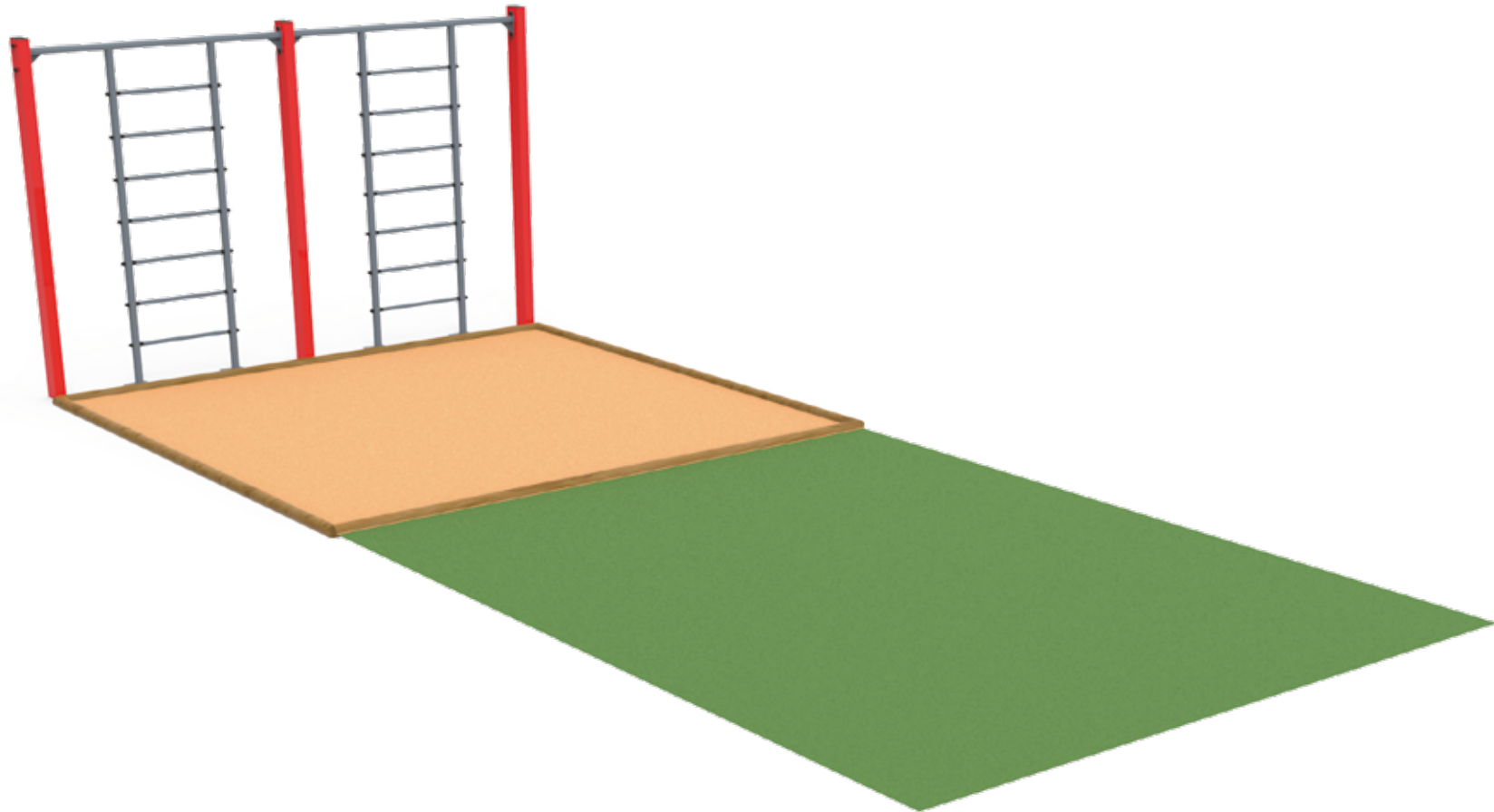

Edad recomendada jóvenes y adultos que midan más de 1,40 m de estatura  
Componentes de acero carbono. Tratamiento cincado y termolacado  
Altura libre de caída 3,00 m  
2 usuarios, 1 por pista

# Vistas Generales

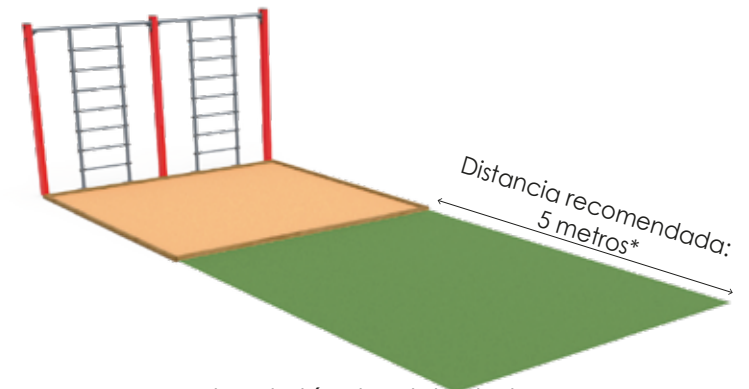
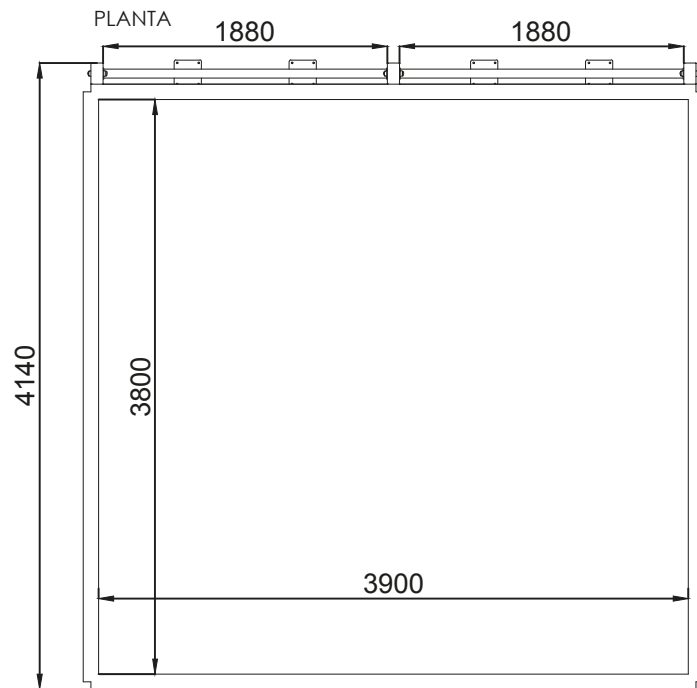
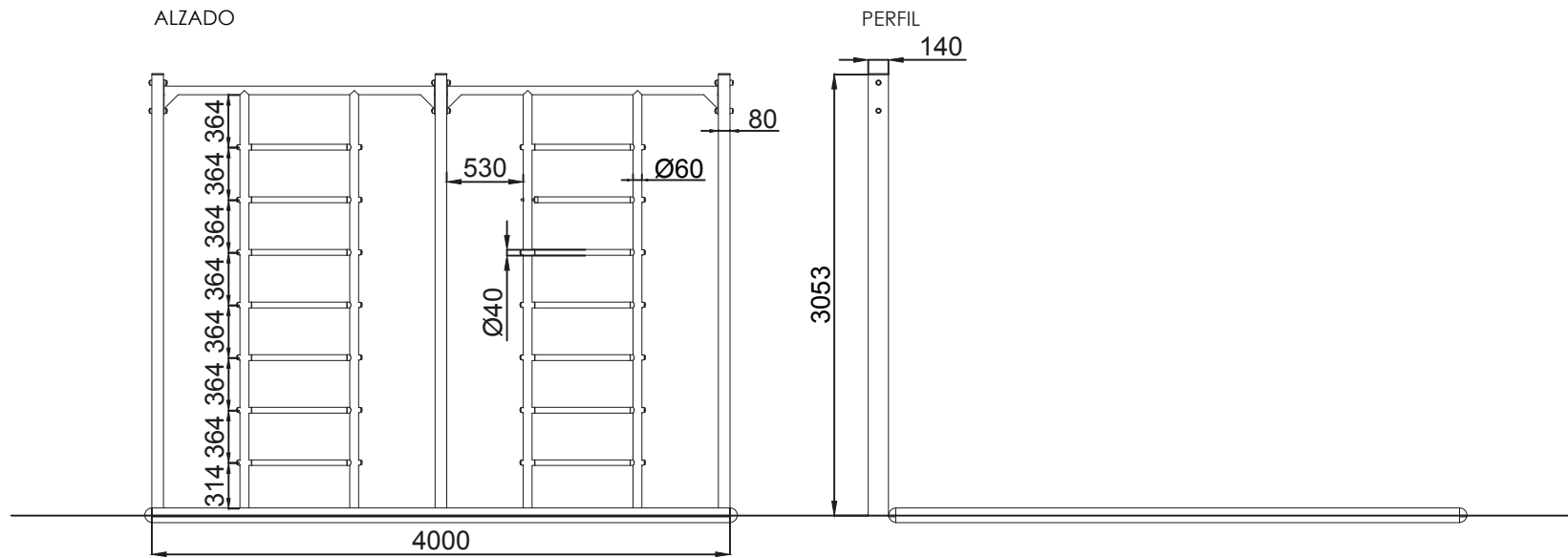

Entre obstáculos debe haber como mínimo una distancia de 5 metros.

\*Se permite una variación de  $\pm 0,5$  metros por necesidades del terreno.



# Área de seguridad

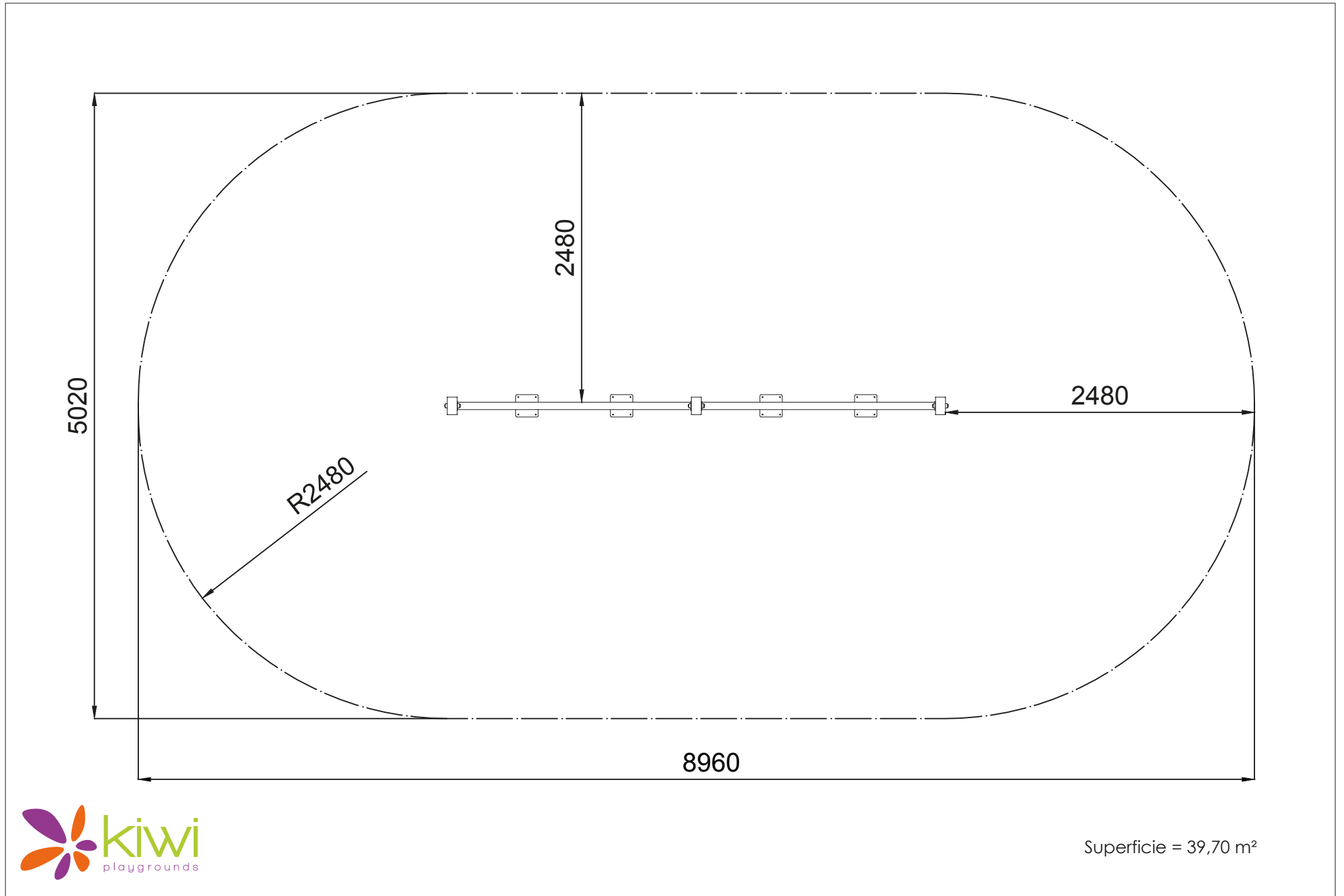

## CIMENTACIÓN

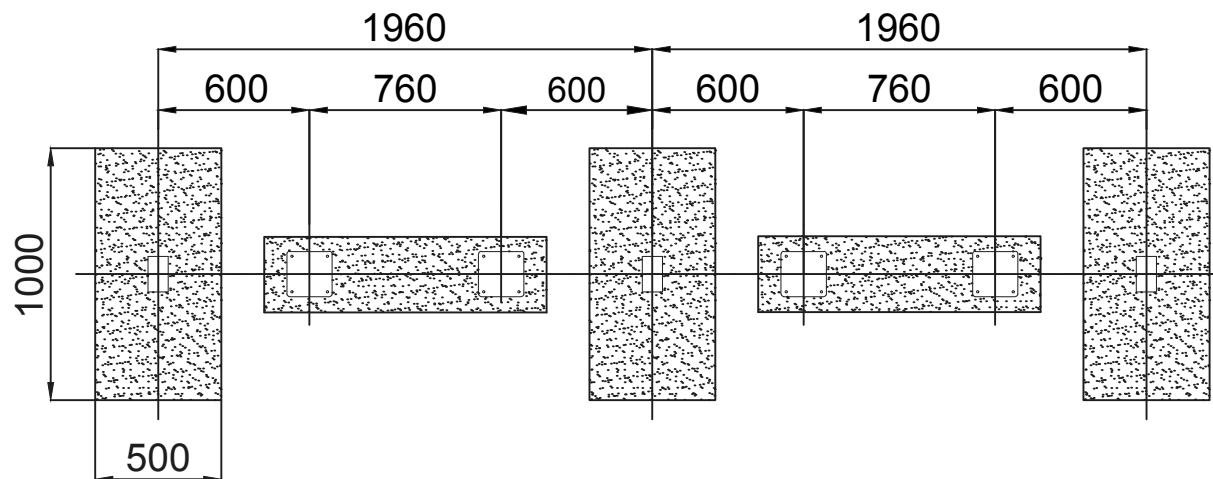

ESQUEMA DE CIMENTACIÓN POSTES

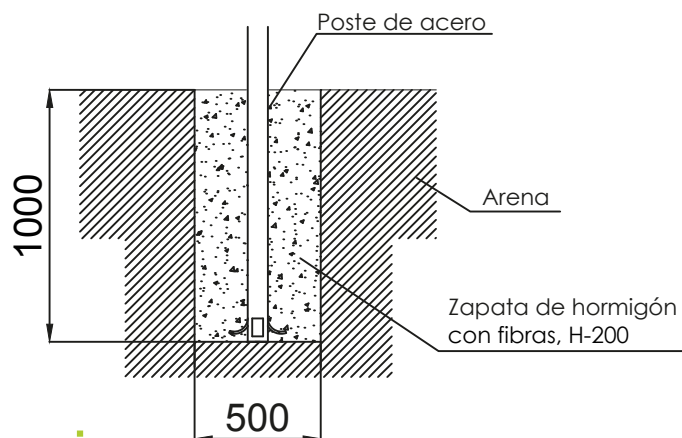

ESQUEMA DE CIMENTACIÓN PLACAS EN HORMIGÓN

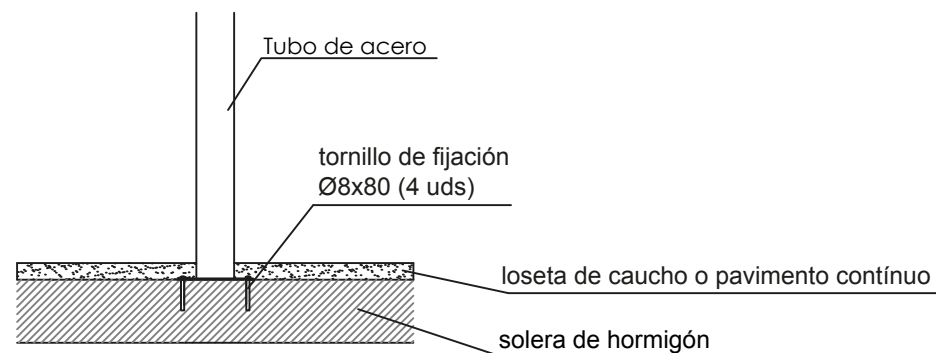

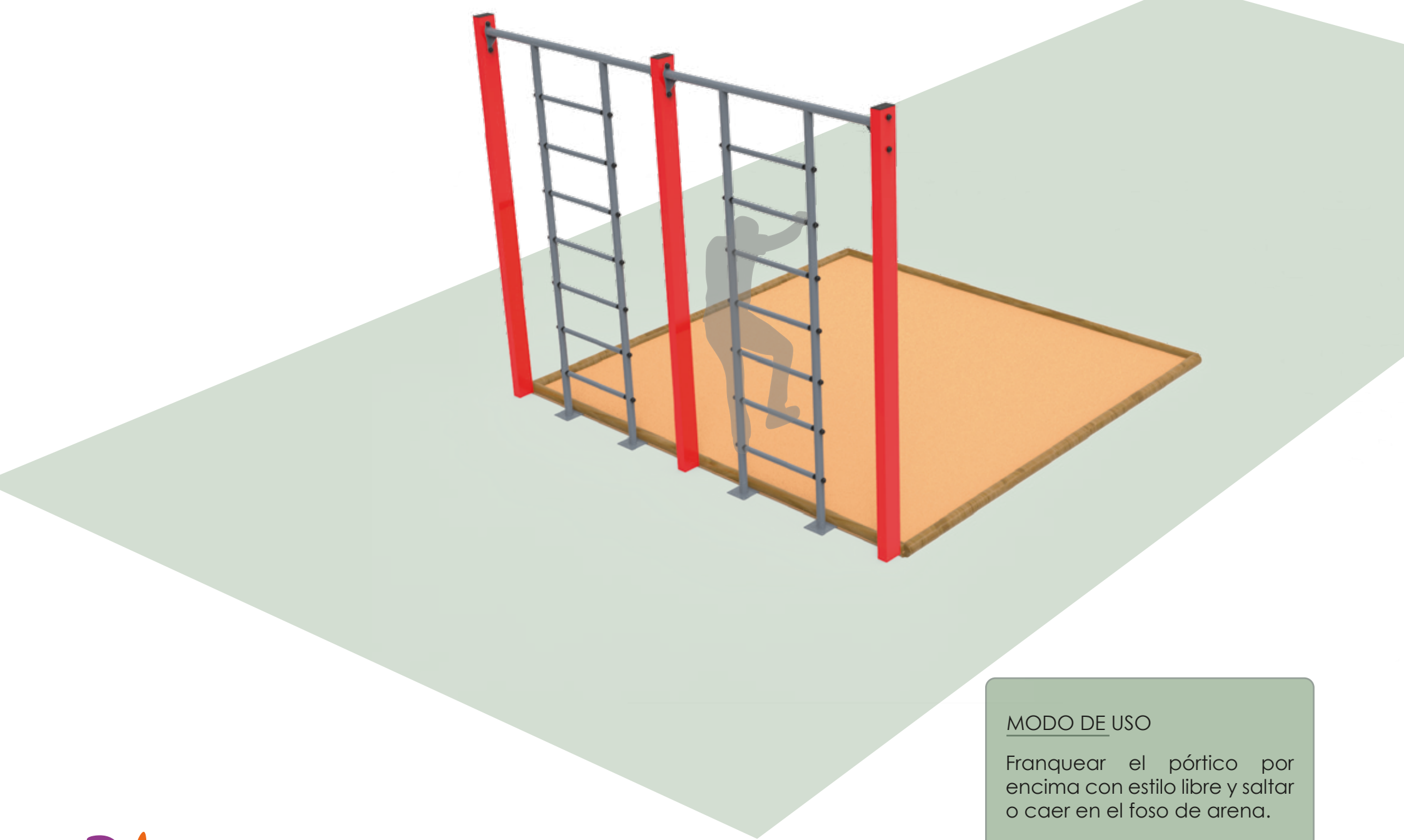

#### MODO DE USO

Franquear el p3rtico por encima con estilo libre y saltar o caer en el foso de arena.