

# Ficha Técnica

## MURO INCLINADO

PRK06



Edad recomendada jóvenes y adultos que midan más de 1,40m de estatura

Componentes de acero carbono. Tratamiento cincado y termolacado

Estructura recubierta de tablero contrachapado antideslizante

Altura libre de caída: 2,32 m

1 usuario por módulo

ALZADO

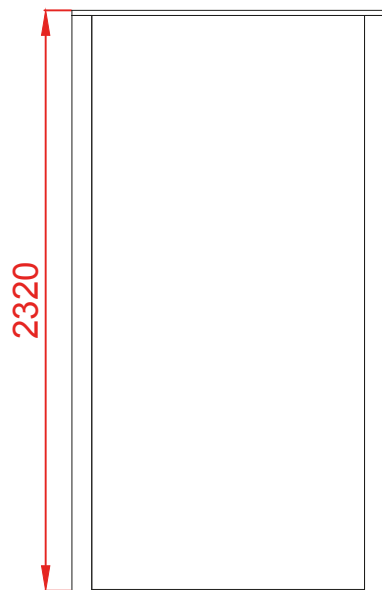

PERFIL IZQUIERDO

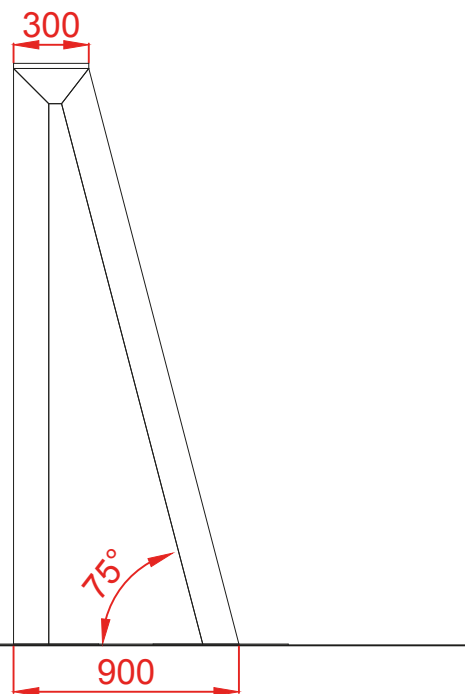

PLANTA

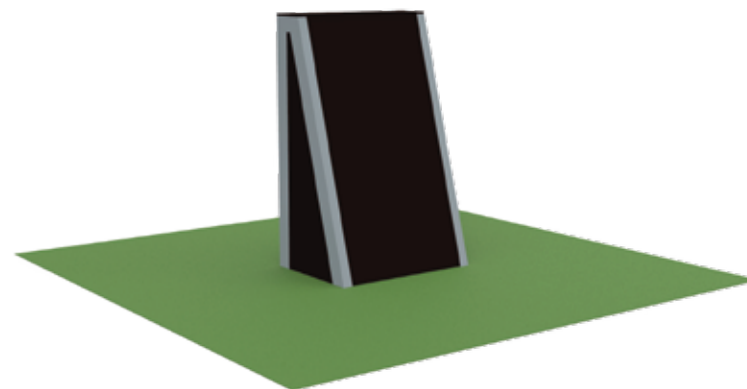
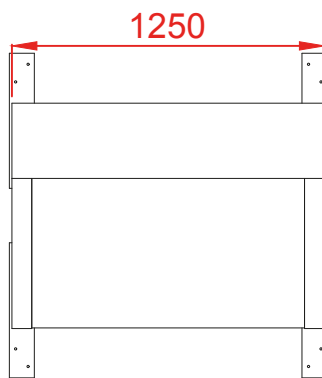

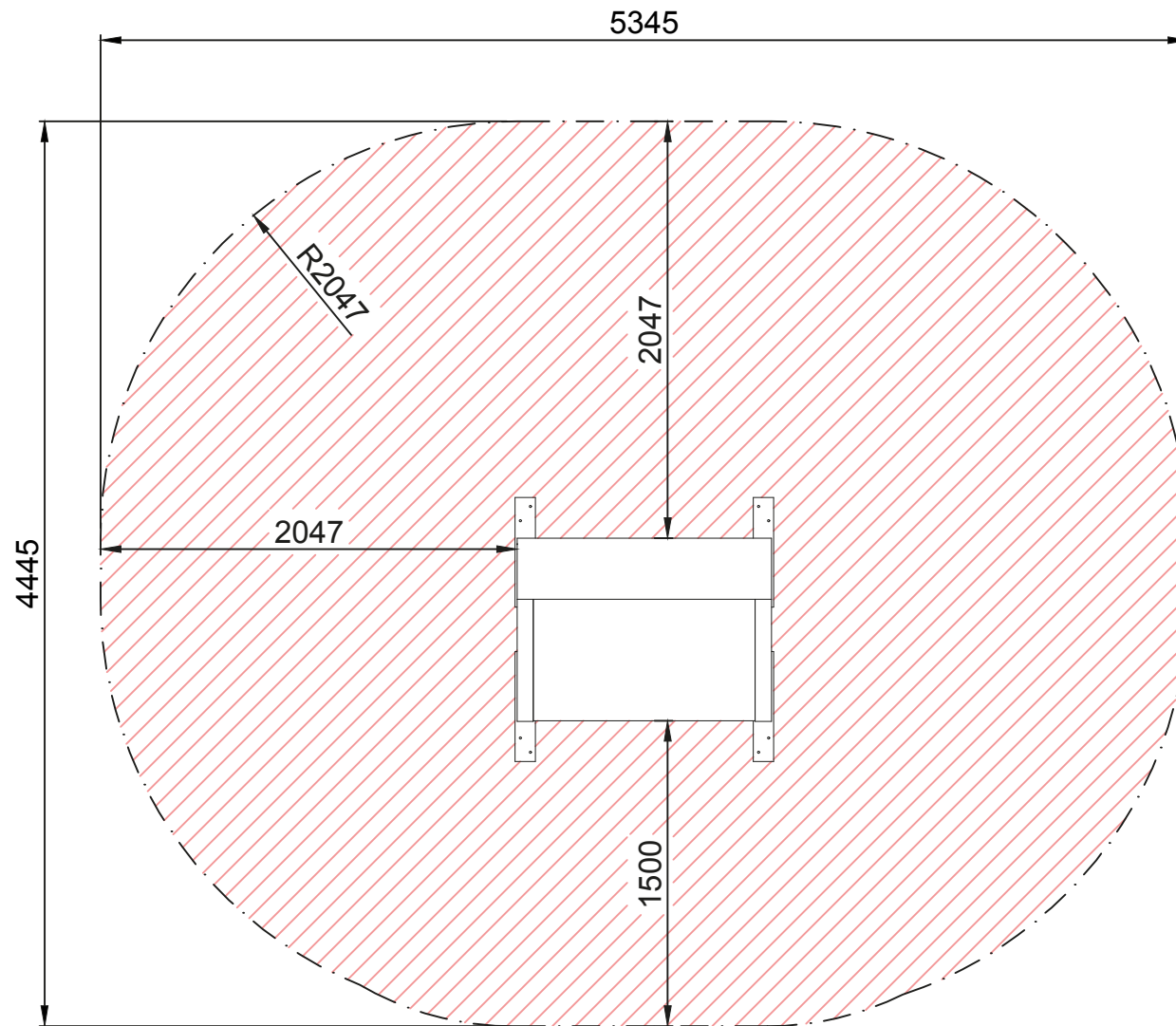

ÁREA TOTAL: 32,85 m<sup>2</sup>

 Altura de caída: 2,32 m

### DETALLES CIMENTACIÓN

#### ESQUEMA DE CIMENTACIÓN EN HORMIGÓN

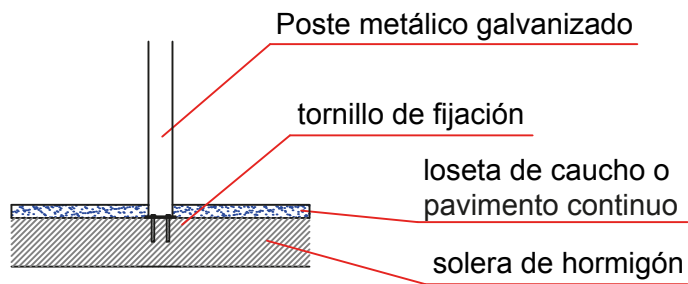

### PLANTA CIMENTACIÓN

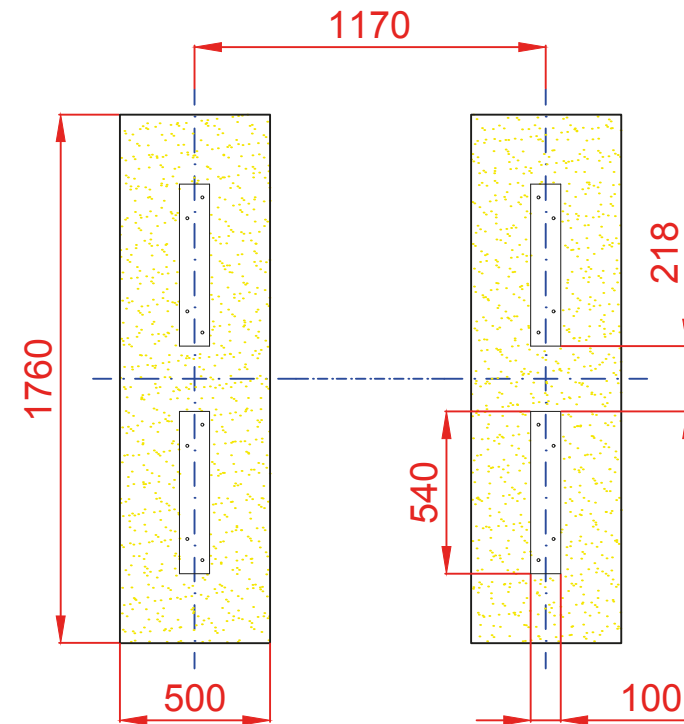

**MODO DE USO**

Saltar y escalar por los muros de forma libre y aleatoria con multitud de posibilidades de movimiento. Por ejemplo, *Wall SPin* o *Wall run* combinado con algún tipo de aterrizaje como *landing* o una rotación. *Backflips*, *Frontflips*, *Sidflips*, *Spins*, etc.

