

# DOCUMENTACIÓN TÉCNICA



Ref.: TBG05

Tobogán "Argos"

UNE-EN 1176 -1:2018

UNE-EN 1176 -3:2018

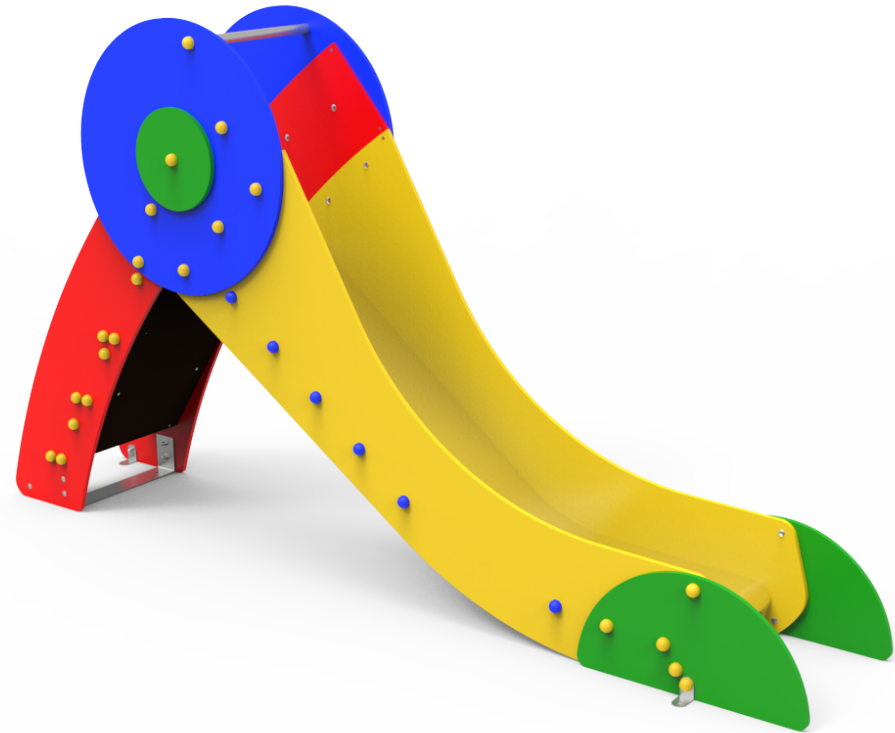

Altura libre de caída: 0,92 m

Edad recomendada de uso: a partir de 3 años

Componentes plásticos: Polietileno de alta densidad con protección UV

Rampa de tobogán: acero inoxidable

Tubo superior: acero inoxidable

Tornillería protegida con tapones de polipropileno

ALZADO

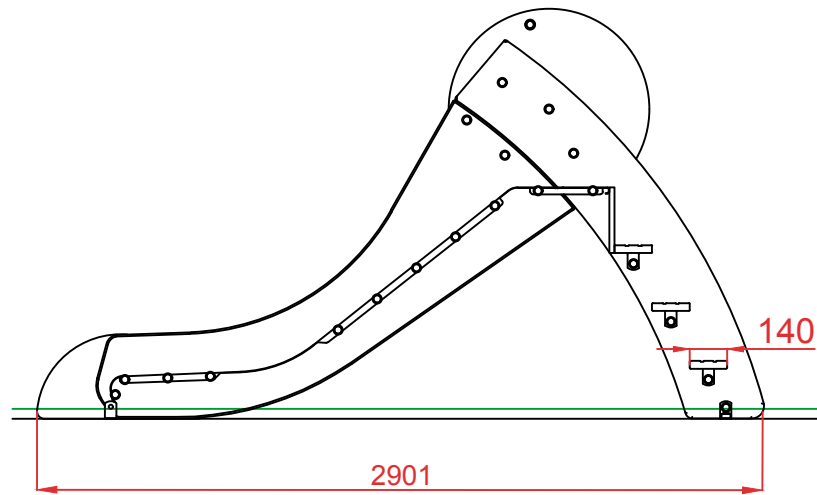

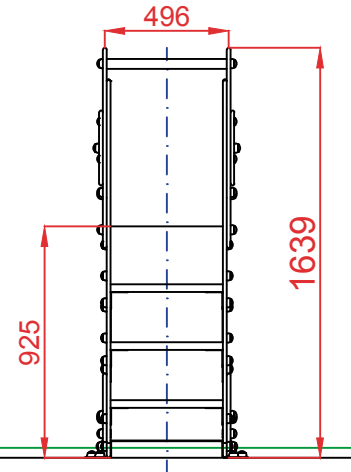

PERFIL

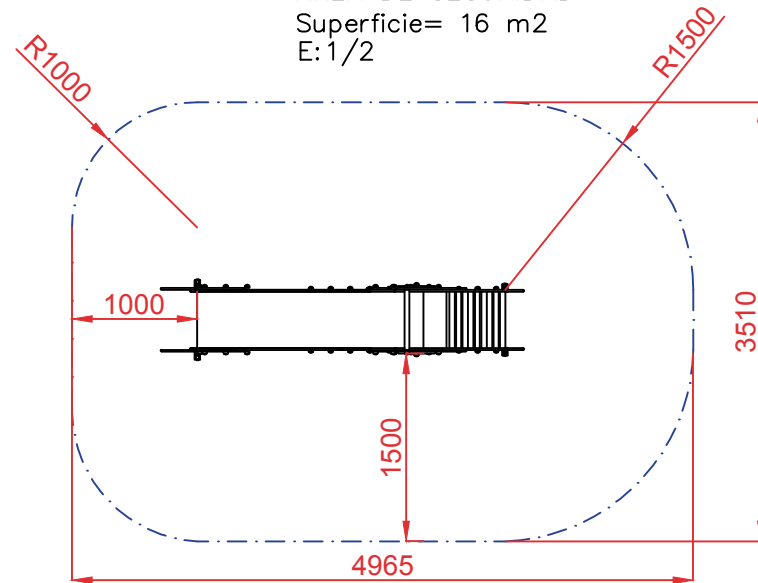
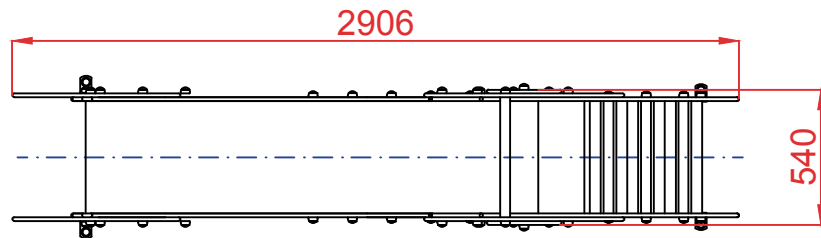

ÁREA DE SEGURIDAD  
Superficie= 16 m<sup>2</sup>  
E: 1/2

PLANTA



Dibujado		PLANO 1 VISTAS GENERALES	Ref:	TBG05
Revisado				
Aprobado				
Descripción:		TOBOGÁN "ARGOS"	Escala:	Nº Hoja 2/4
			Fecha:	07/05/2019

# DETALLES CIMENTACIÓN

ESQUEMA DE CIMENTACIÓN  
EN ARENA  
E: 2/1

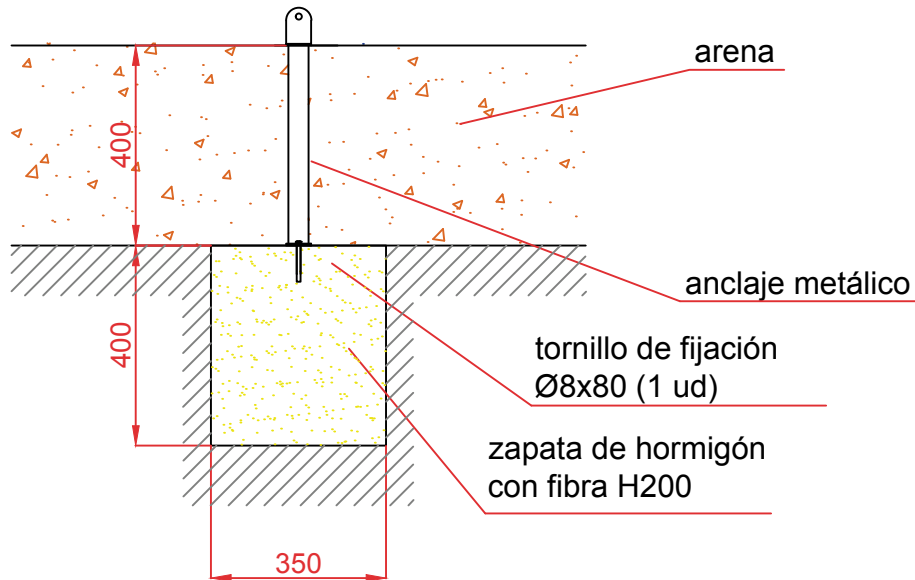

PLANTA CIMENTACIÓN

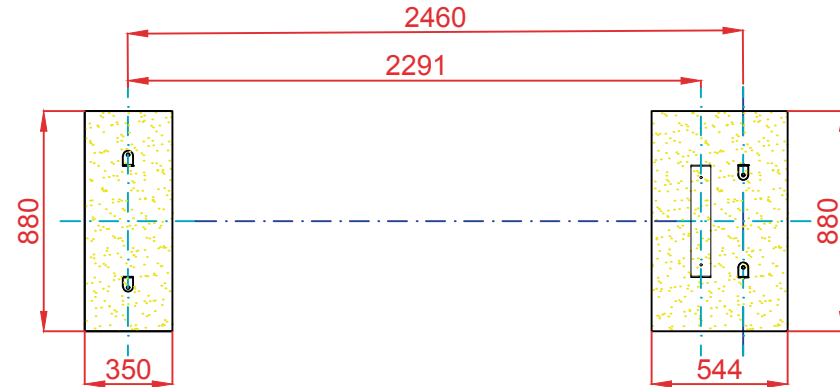

ESQUEMA DE CIMENTACIÓN  
EN HORMIGÓN  
E: 2/1

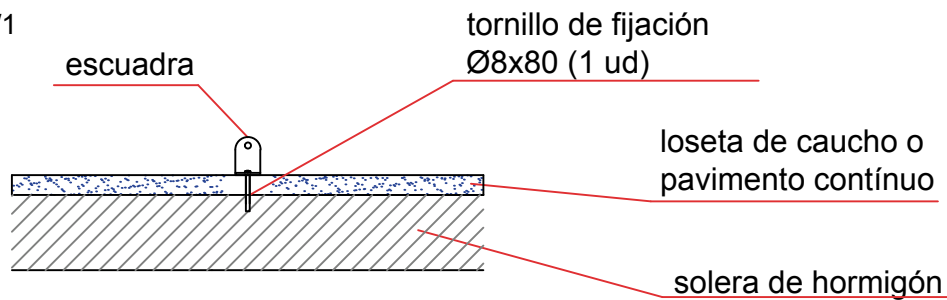

Dibujado		PLANO 2 CIMENTACIÓN Y ANCLAJES		Ref: TBG05
Revisado				
Aprobado				
Descripción:		TOBOGÁN "ARGOS"	Escala:    N° Hoja 3/4	
			Fecha: 07/05/2019	

ALZADO

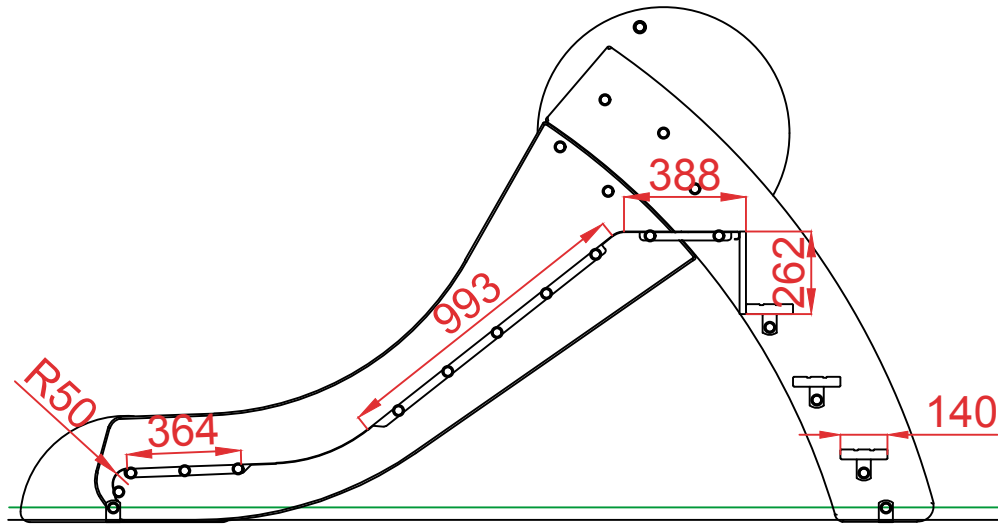

PERFIL

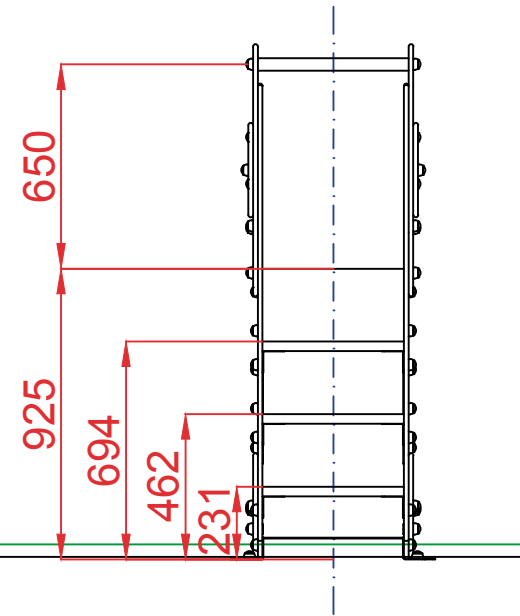

PLANTA

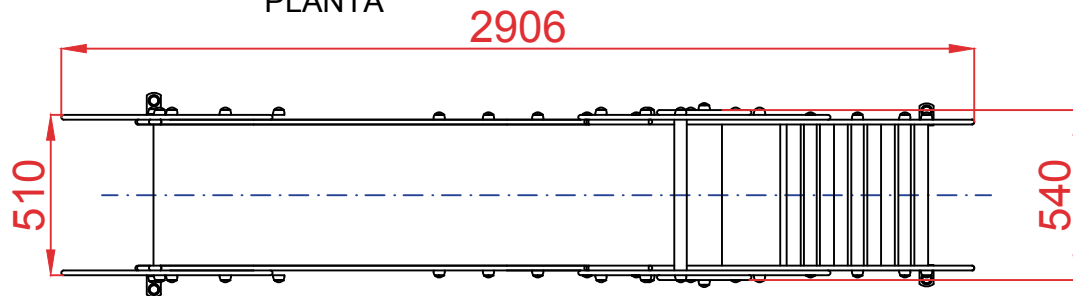

Dibujado		PLANO 3 VISTAS DE DETALLE		Ref: TBG05
Revisado				
Aprobado				
Descripción:		TOBOGÁN "ARGOS"	Escala:	Nº Hoja 4/4
			Fecha:	07/05/2019

